

产品参数

Product Parameter

倒置荧光显微镜MF52-N参数

项目	规格
目镜	10X/22平场目镜, 高眼点, 其中有一个目镜可调节屈光度 对中望远镜
目镜筒	45°倾斜, 瞳距可调节, 视度可调
物镜	平场消色差物镜 4X 长工作距离平场物镜 10X/40X 长工作距离平场相衬物镜 10X/20X PH 长工作距离平场相衬物镜 40X PH (可选)
落射荧光照明系统	LED冷光源, 亮度连续可调 标配三组激发块, 其他种类可选 激发块 激发光波长 紫外(UV) EX:375/28nm; DM:415nm; EM:460/50nm 蓝色(B) EX:470/40nm; DM:505nm; EM:535/40nm 绿色(G) EX:530/40nm; DM:565nm; EM:605/55nm
调焦机构	粗微调同轴, 配有限位装置和锁紧装置, 低手位同轴调焦手轮, 微调手轮格值2 μm, 调焦行程11mm
物镜转换器	五孔内定位转换器, 滚珠轴承内定位, 有防霉装置
载物台	机械式移动, 移动范围: 112mmX79mm 圆形透明载物台板: 外圈 φ118mm, 内圈 φ68mm 培养皿托板一 内槽尺寸: 86mm×129.5mm, 可适配圆形培养皿 φ90mm 培养皿托板二 内槽尺寸: 34mm×77.5mm, 可适配圆形培养皿 φ68.5mm (可选) 培养皿托板三 内槽尺寸: 57mm×82mm, 可适配圆形培养皿 φ60mm (可选) 培养皿托板四 内槽尺寸: 29mm×77.5mm, 可适配圆形培养皿 φ35mm
透射照明系统	白光LED, 亮度连续可调 推拉板式相差聚光镜 绿滤色片
荧光防护板	110mm x 70mm
聚光镜	推拉板式相差聚光镜, 工作距离: 55mm, 数值孔径: 0.42
照明系统	9W LED, 亮度可调

*根据光源、载物台等选配配件不同, 产品外观可能于展示图有所不同, 请以实际产品为准

尺寸图

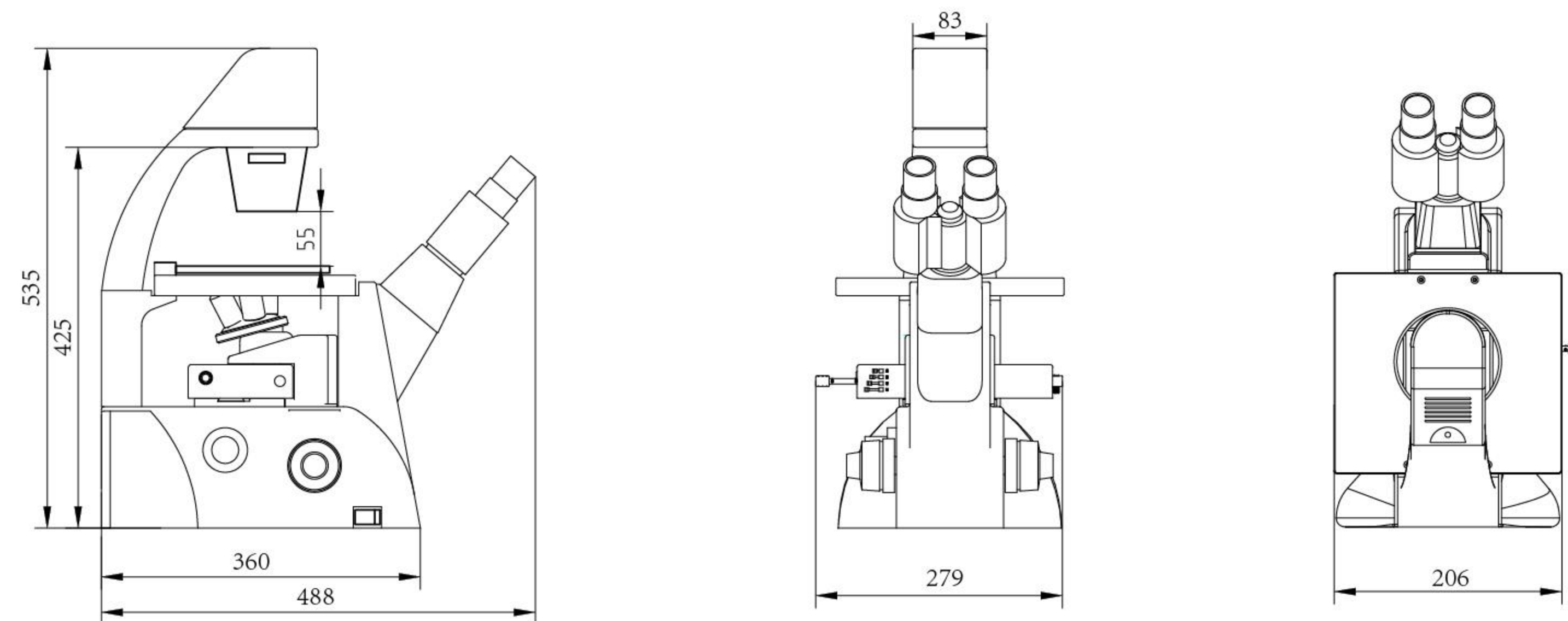

广州市明美光电技术有限公司 Guangzhou Micro-shot Optical Technology Co.,Ltd.

公司地址: 广州市天河区华观路1933号万科云A栋506 / 电话: 020-38250606/38262481 / QQ: 505506350
网址: www.mshot.com / 邮箱: mshot@mshot.com / 服务热线: 400-880-1910



CY240220

Mshot明美
显微成像系统解决方案

倒置荧光显微镜
MF52-N



倒置荧光显微镜MF52-N

倒置荧光显微镜MF52-N由LED落射荧光显微系统与倒置生物显微系统组成,采用优良的无限远光学系统,配置长工作距离平场物镜与大视野目镜。紧凑稳定的高刚性主体,充分体现了显微镜操作的防振要求。落射荧光显微系统采用模块化设计理念,可以安全、快捷地调整照明系统,切换荧光滤色片组件。产品可应用于细胞组织和透明液态组织的显微观察,也可用于生物制药,医学检测、疾病预防等领域内的荧光显微观察。



荧光模块



倒置生物显微镜

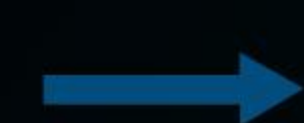

倒置荧光显微镜

产品优势

- 超长的使用寿命,使用寿命内,稳定输出,确保有效激发
- 数显屏幕,可视化亮度和波段便于定量分析
- 单波段光源,光程短,亮度强,安全可靠
- 安装简便,无需光路调节,即开即用
- 荧光激发块可灵活搭配
- 可匹配各大品牌无限远光学系统显微镜
- 专业细致的个性化定制解决方案,体贴周到的售后服务
- 荧光模块可灵活拆装,提供3色4通道,有3/4色荧光波段可选

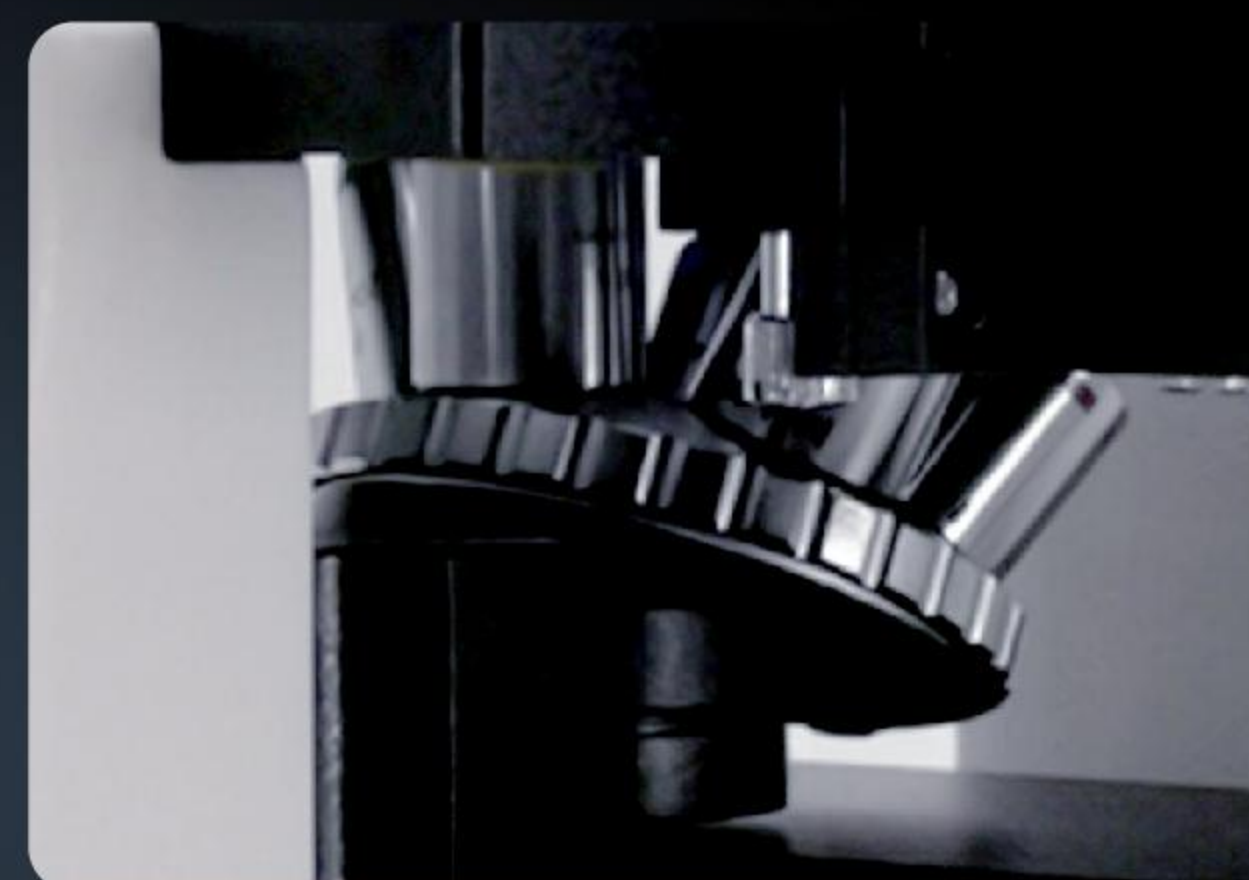
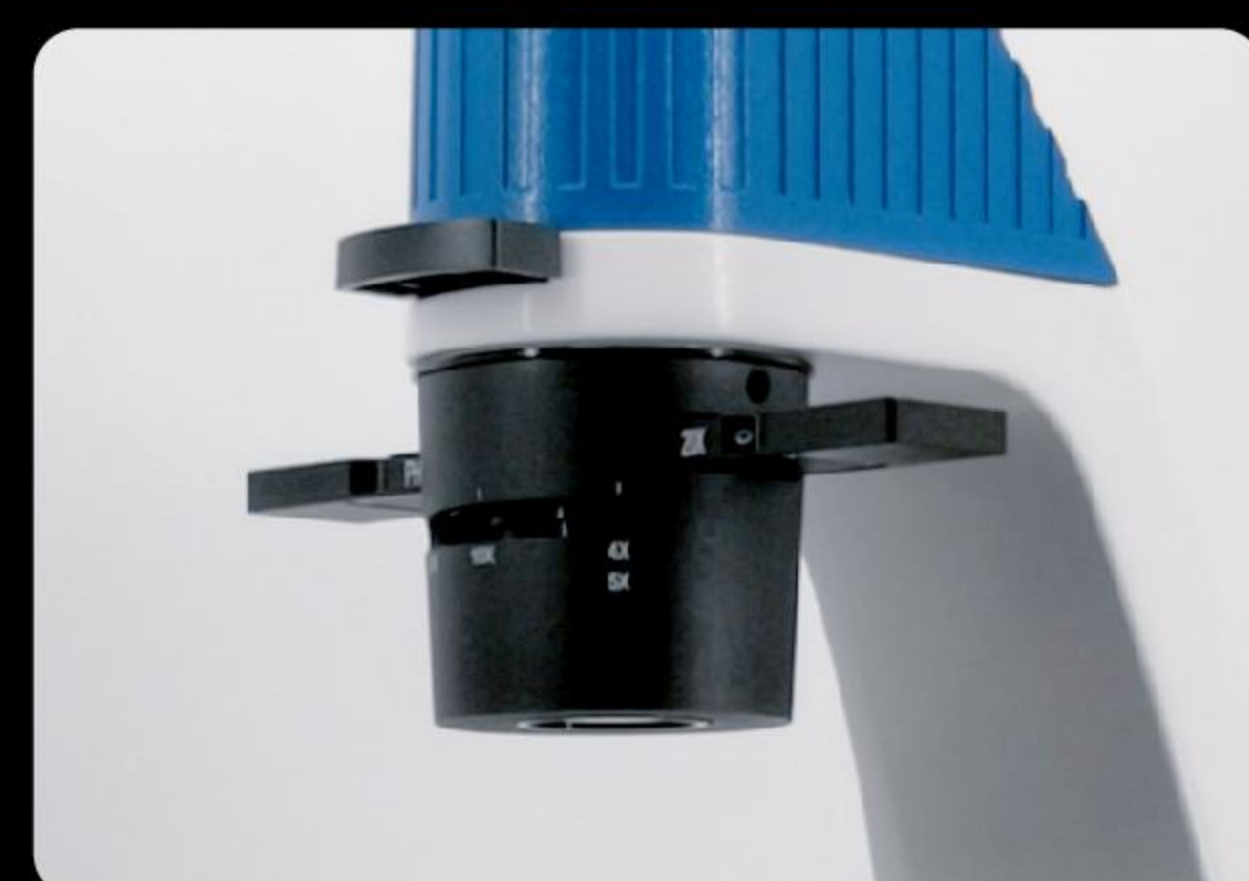
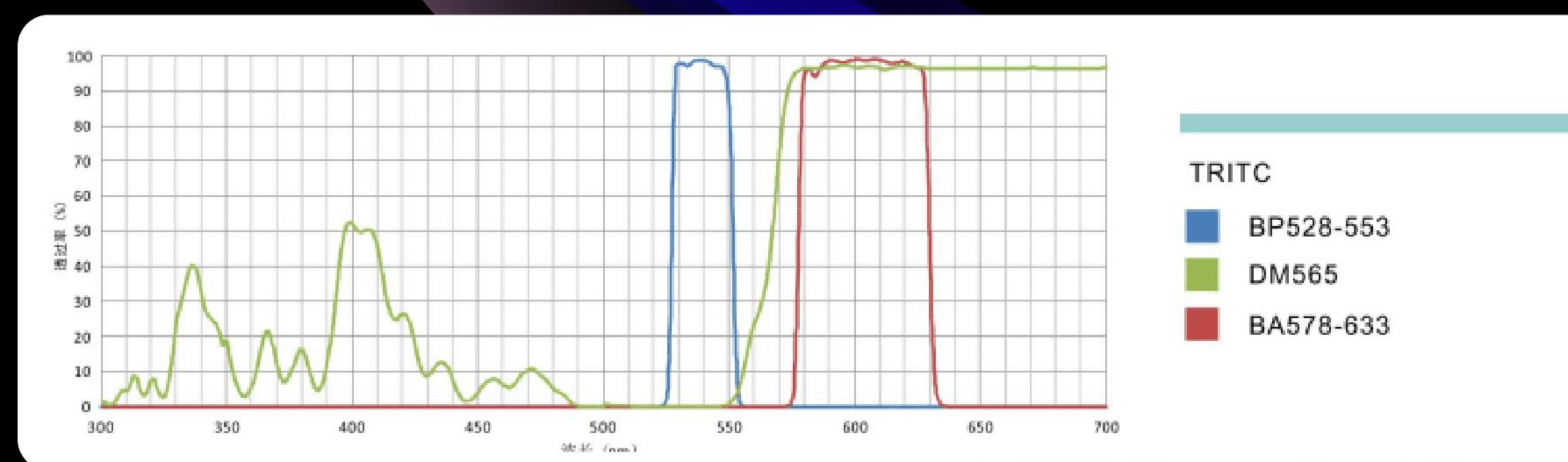
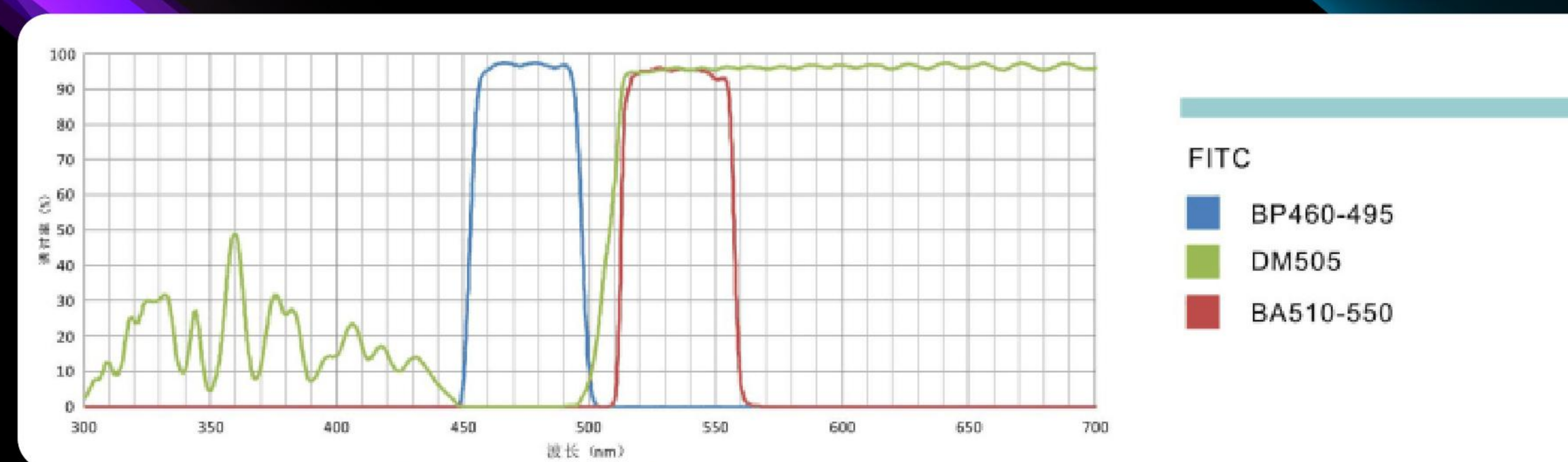
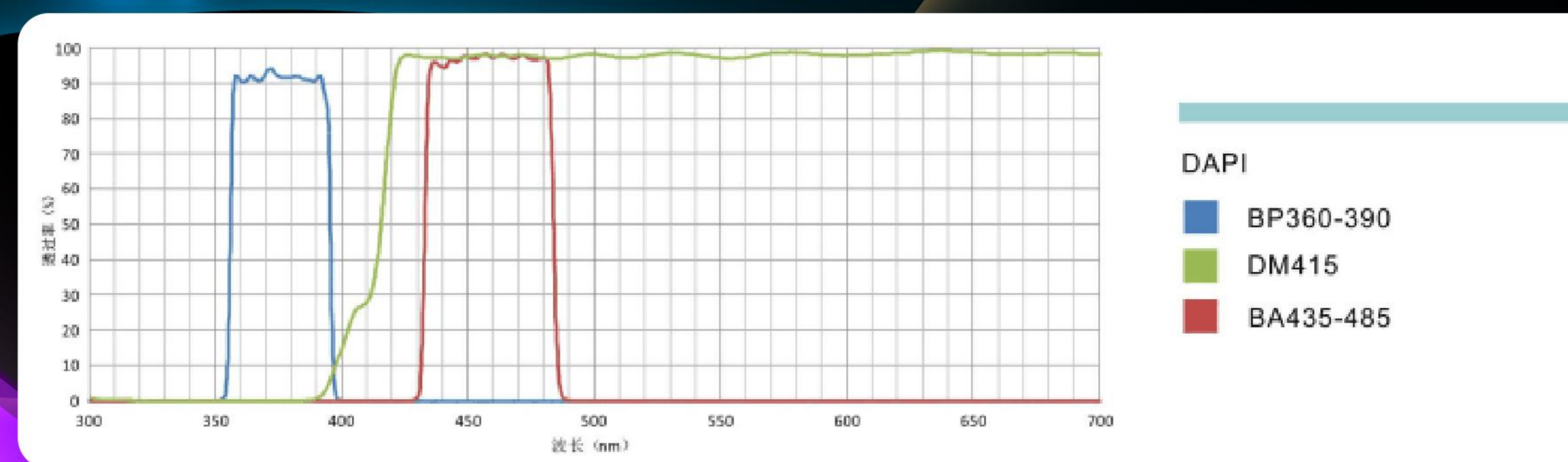

产品特点

Product features

可兼容1.2英寸以下所有相机类型

内置式接口;由于光学成像是一个很复杂的过程,数码接口对光的补偿、透过率、色散、平衡、强弱等都有很大的影响,对图像的矫正、补偿都起了很大的作用。

物镜成像清晰无场曲光晕,衬度较高

显微镜的放大作用主要取决于物镜,物镜质量的好坏直接影响显微镜映像质量,它是决定显微镜的分辨率和成像清晰程度的主要部件。

SWF10X/22目镜,整体清晰度更高

SWF10X/22目镜,提供了宽广明亮的镜下视野,图像整体清晰度更高,使用户能快速捕捉目标区域。高眼点设计,能有效缓解视觉疲劳。

光路全新优化设计

在保证成像质量的情况下,通过先进的“光路优化设计”减少光学信号传递系统所占用的空间。

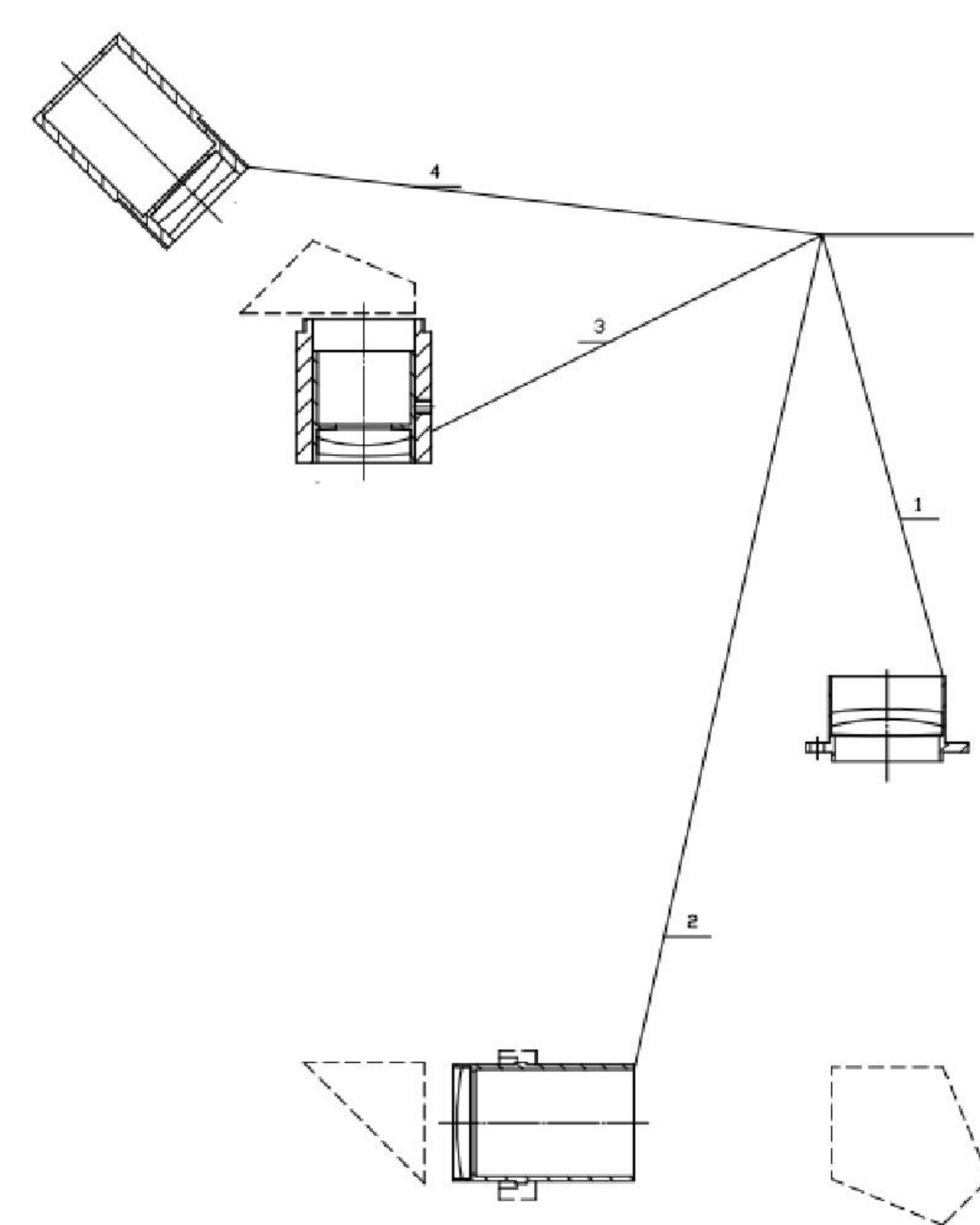
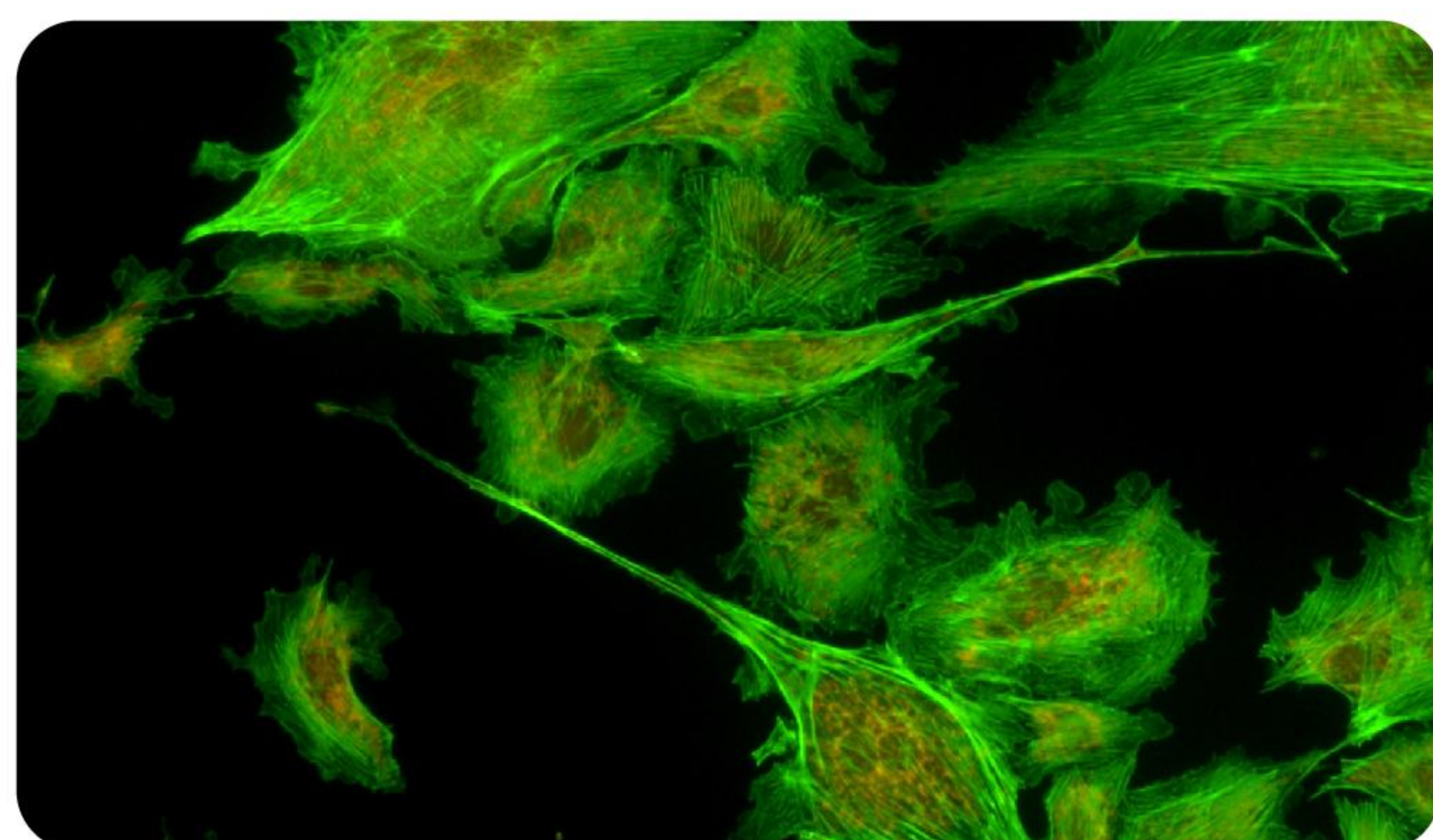
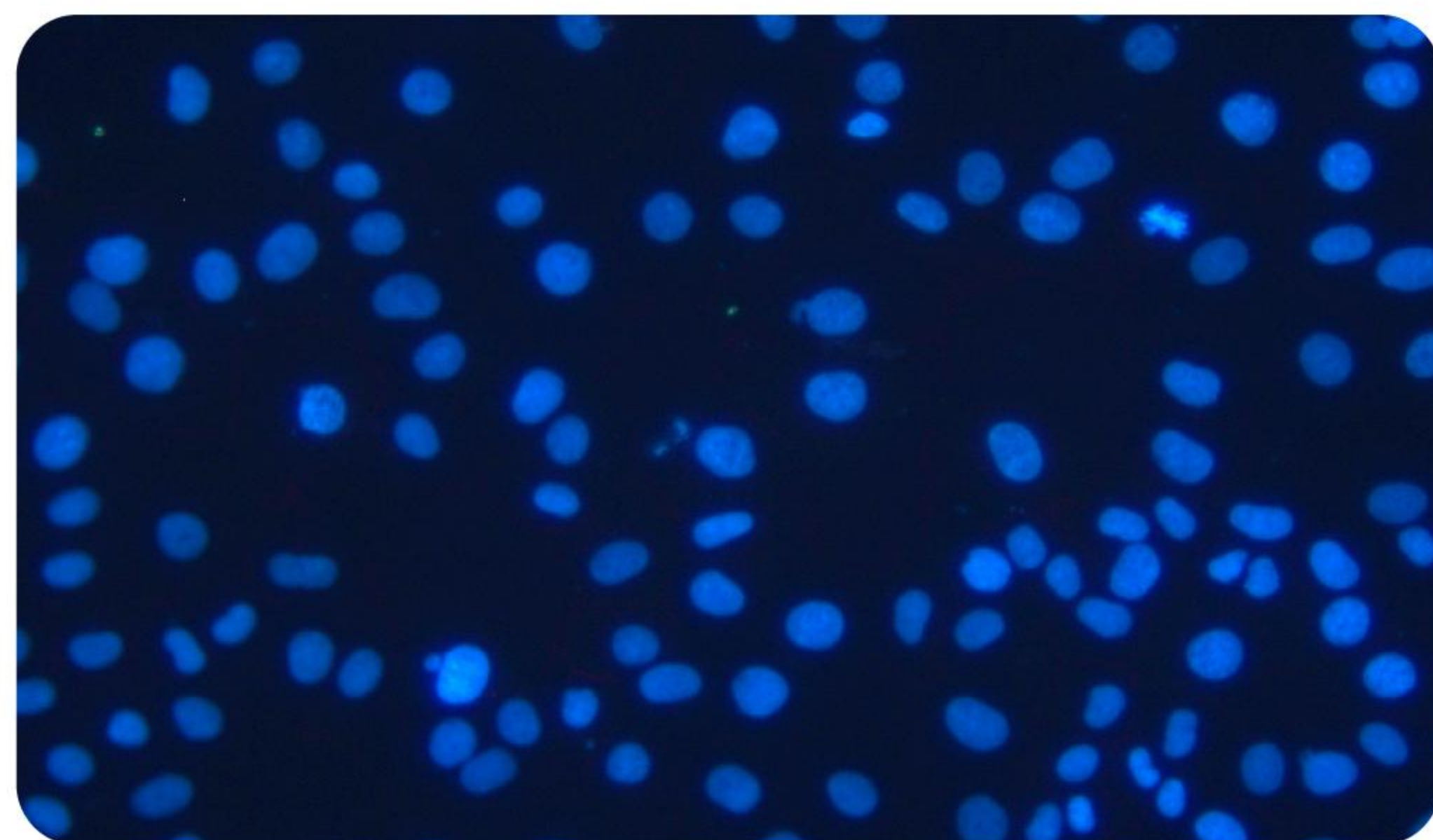

光路设计图

相差观察

Phase contrast

相差观察术

- 相差法原理的提出,使人类的视觉在光学显微镜下又得到新的扩展。
- 利用相差观察术能清晰观测到无色透明活体标本,多用于细胞培养,并搭配倒置显微镜来应用。
- 根据光线通过不同密度的物质时,其滞留程度不同(密度大则滞留时间长)的原理来设计。

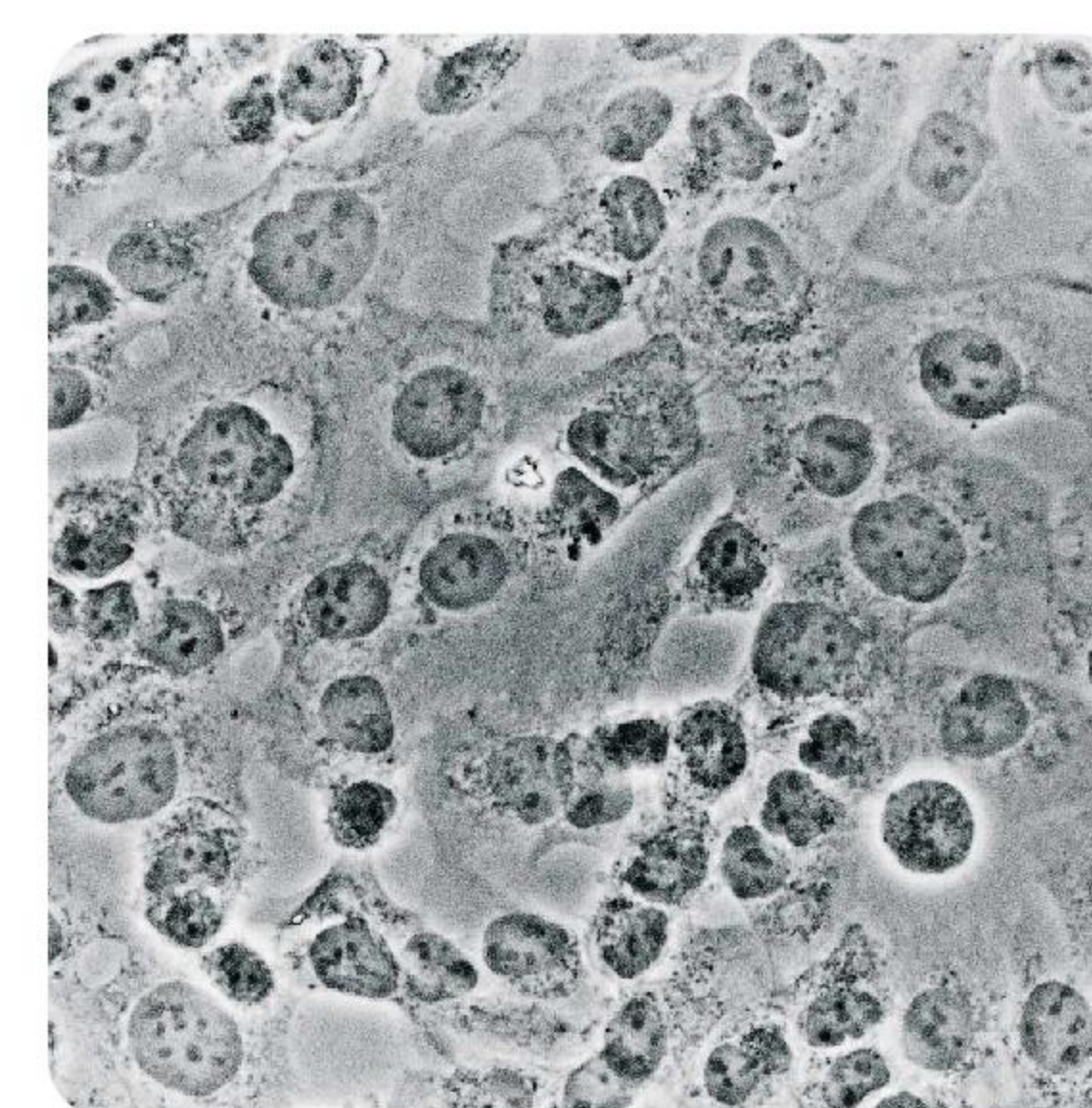

无相差效果

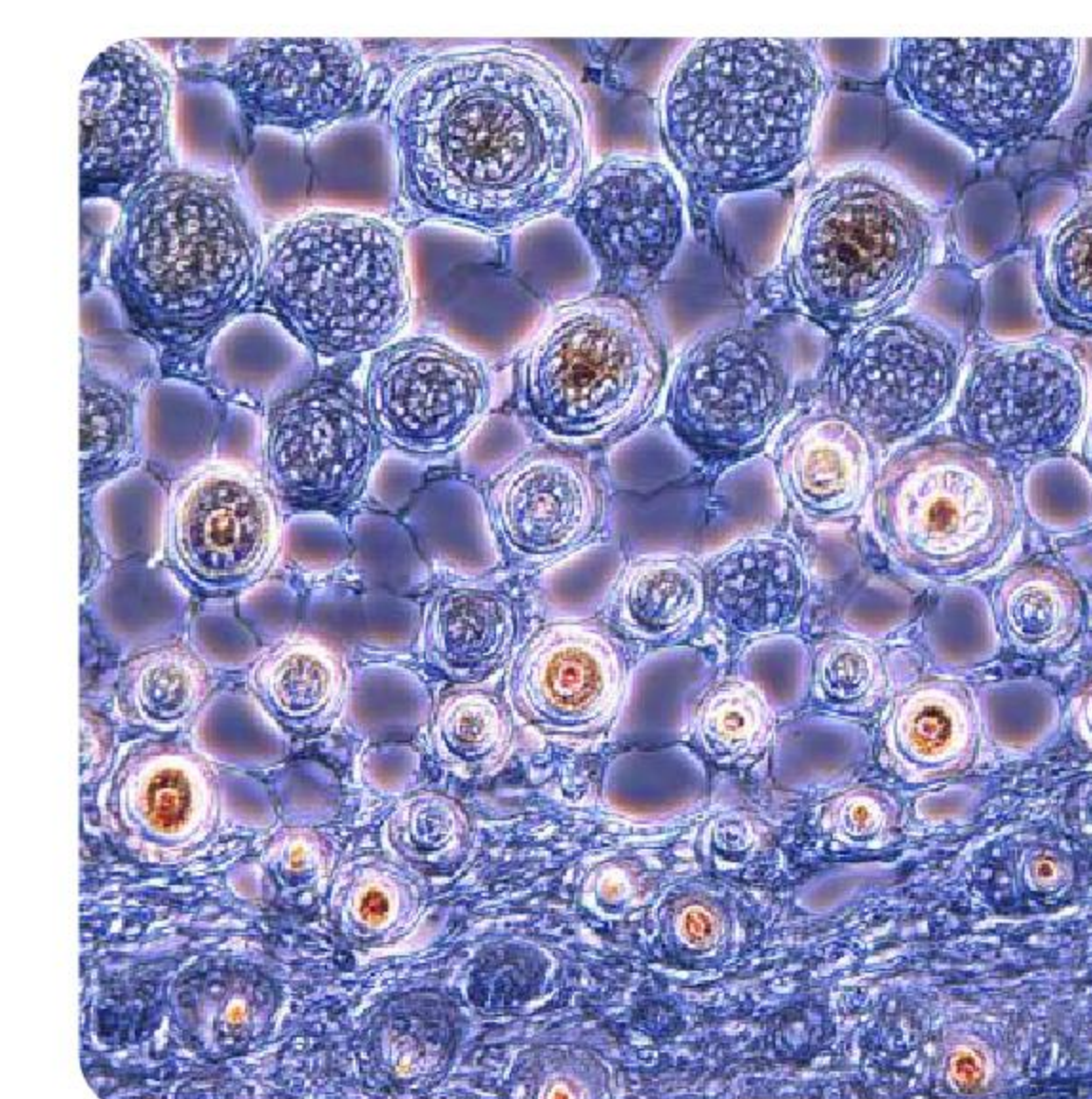

有相差效果

相差板

相差板将这种光程差或相位差,转换成振幅差,增强对比度。由于相差板上部分区域有吸光物质,通过其偏转光线之间又增加了新的光程差,从而对样品不同密度造成的相位差起了“夸大”作用,最后两组光线通过透镜会聚成一束,发生相互叠加或抵消的干涉现象,从而表现出肉眼明显可见的明暗差别。



10X

20X

40X

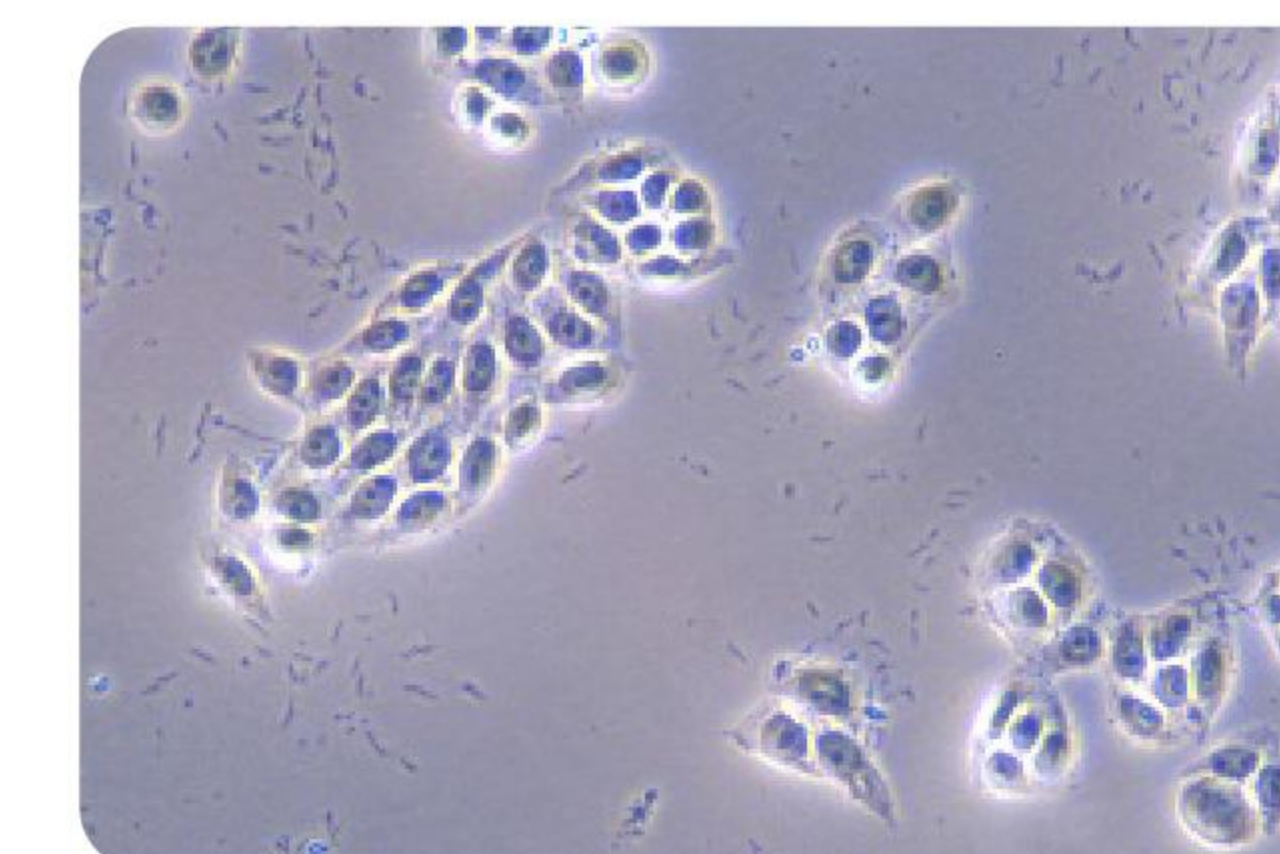
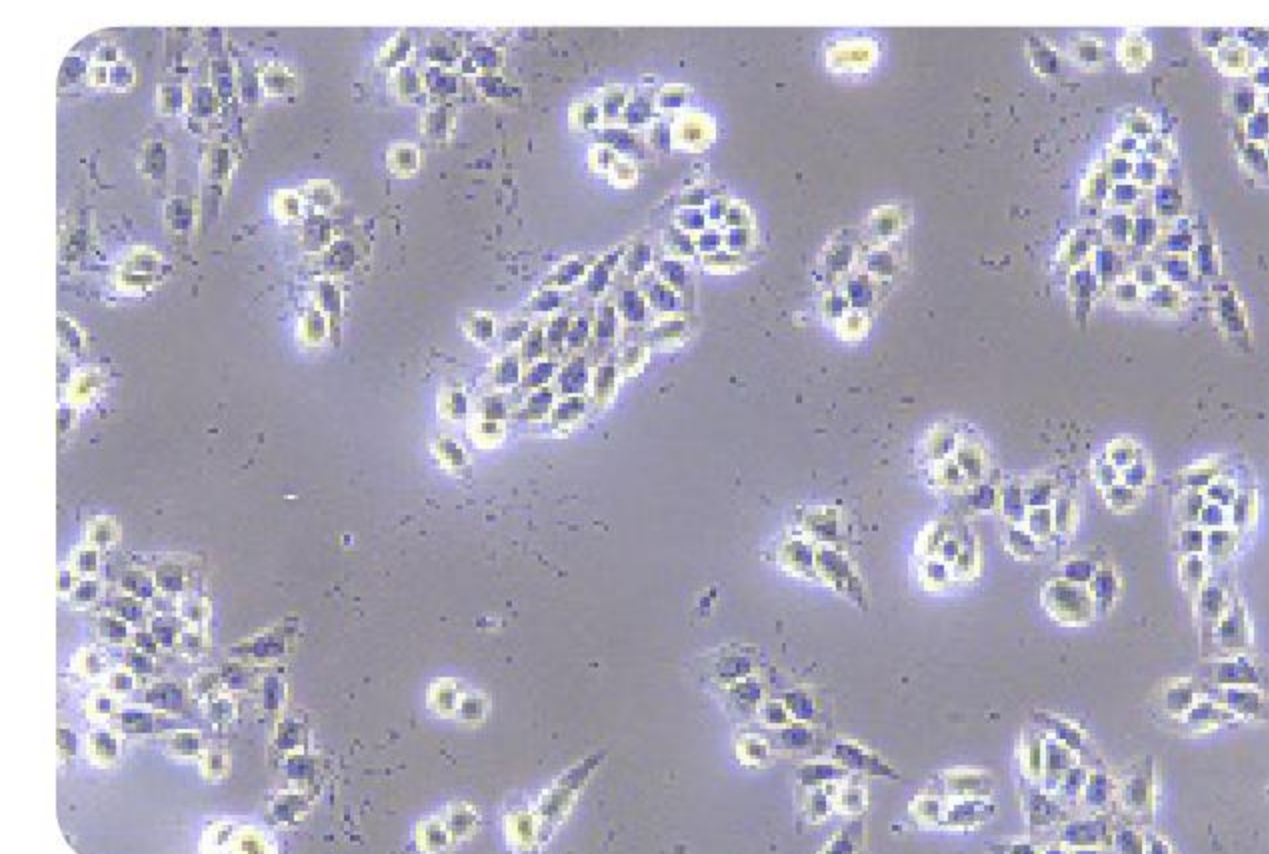

物镜与目镜

Objectives and eyepieces

物镜

高数值孔径物镜

选用高透玻璃和高级涂层技术，确保了色彩的精确还原。

平场相差物镜升级

明场清晰度高，无场曲光晕。长工作距平场正相差物镜，增加相差观察功能，相差明暗分布更加合理，细节呈现更优异，大幅提高成像的对比度和分辨率。

荧光半复物镜升级

可选配高品质的荧光物镜，整体性能提升，解决了常规物镜紫外透过率较差的问题，透过率可媲美进口显微镜。

目镜

目镜筒

45°角倾斜的光路设计，蝶式观察镜筒，瞳距调节53-75mm，视度可调节。无论采用站立或坐着的姿势观察细胞，该设计都符合人体操作习惯。操作简单方便，减少工作中的疲劳。

目镜

配备SWF10X/22平场目镜，提供了宽广明亮的镜下视野，图像整体清晰度更高，无黄边，使用户能快速捕捉目标区域。高眼点设计，能有效缓解视觉疲劳。

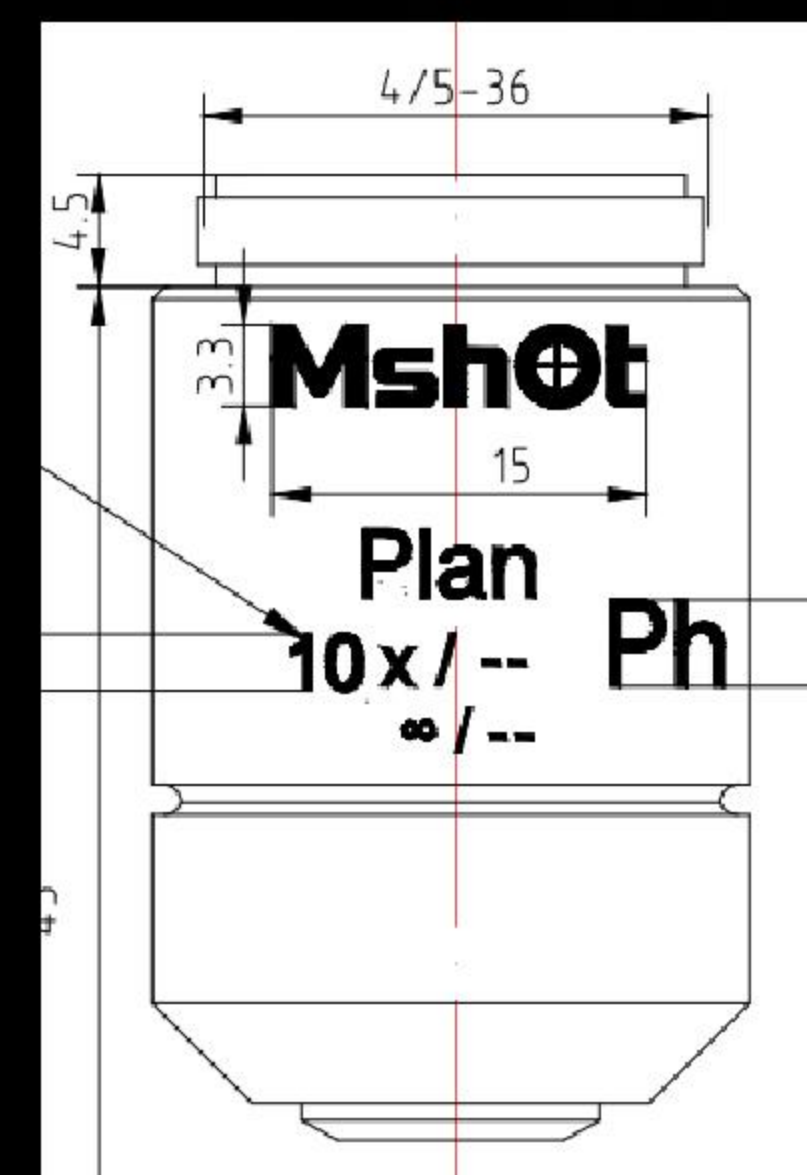

解决方案

Application

活体组织观察

一般用外科手术切取、钳取或刮取抽吸等方法，获得动物的小块病变组织、体液、细胞，经过病理组织学方法或细胞学方法，制成薄切片，在光学或电子显微镜下观察，作出病理诊断。

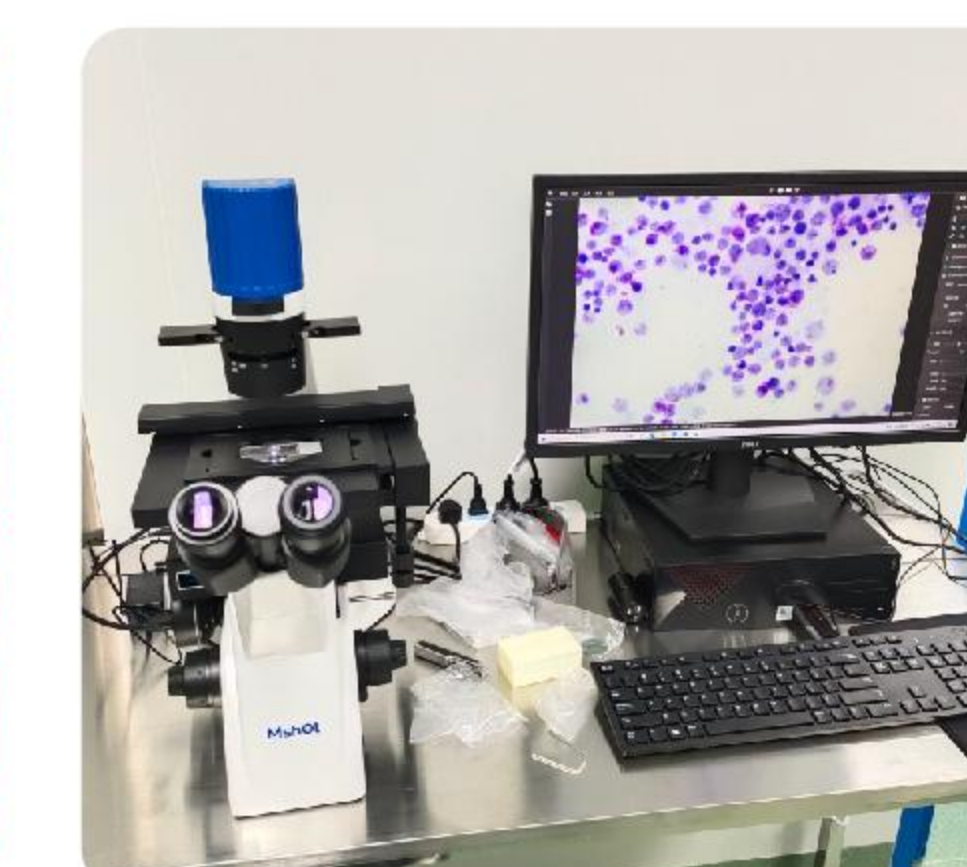
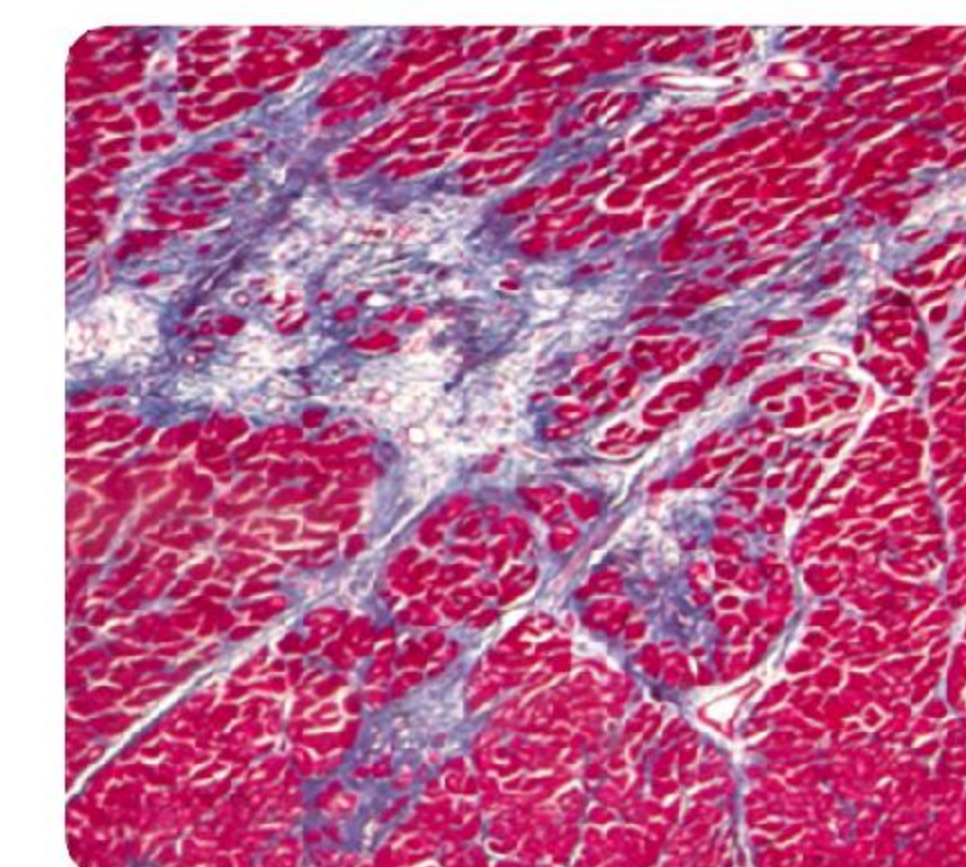

生物制药

生物药物是指运用微生物学、生物学、医学、生物化学等的研究成果，从生物体、生物组织、细胞、器官、体液中综合利用微生物学、化学、生物化学、生物技术、药学等科学的原理和方法制造的一类用于预防、治疗和诊断的制品。

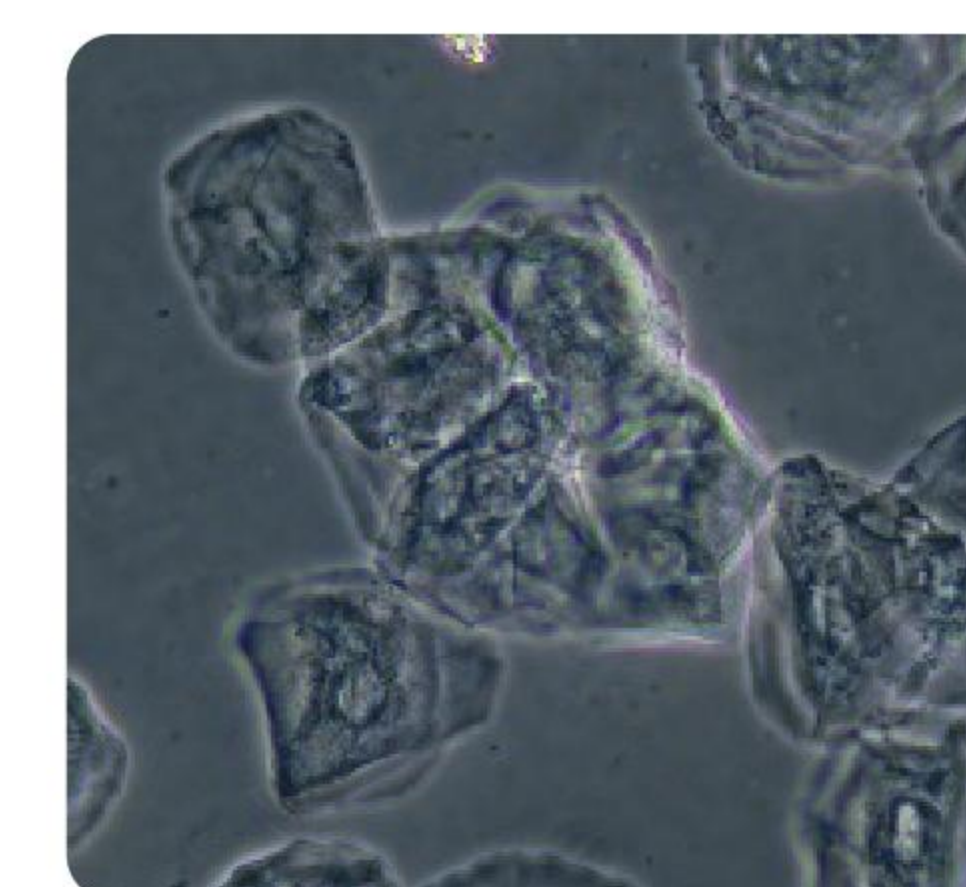

医学检测

医学检验是对取自人体的材料进行微生物学、免疫学、生物化学、遗传学、血液学、生物物理学、细胞学等方面的检验，从而为预防、诊断、治疗人体疾病和评估人体健康提供信息的一门科学。

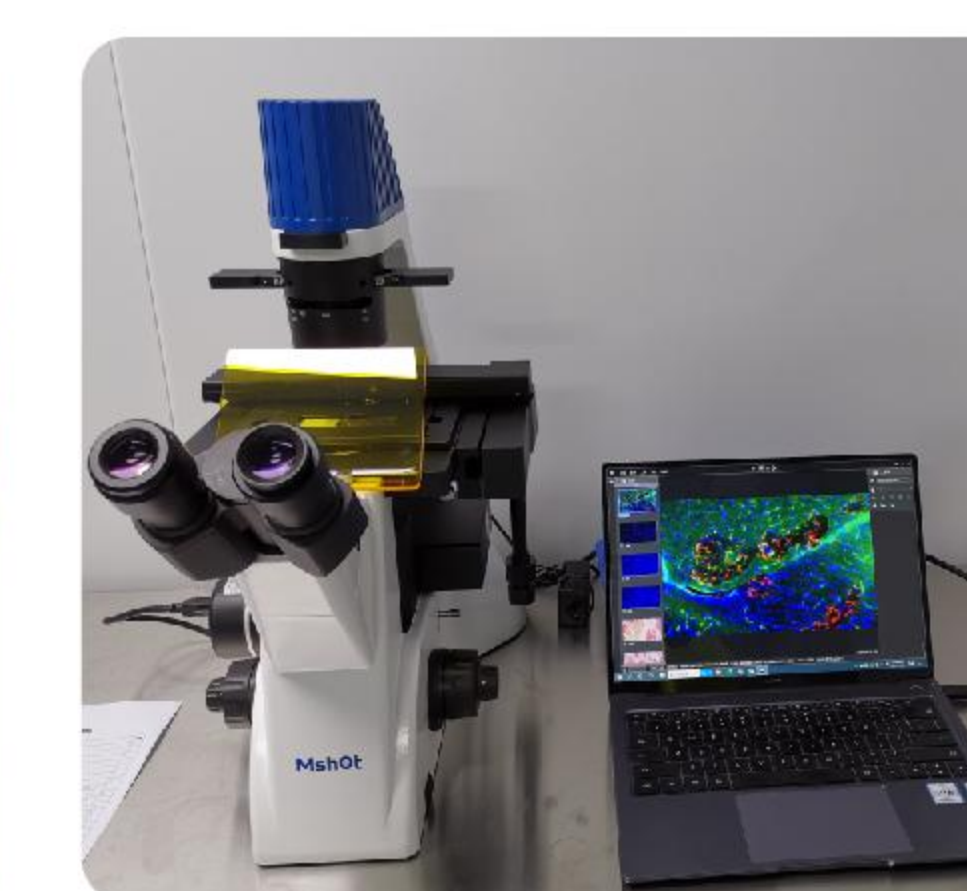
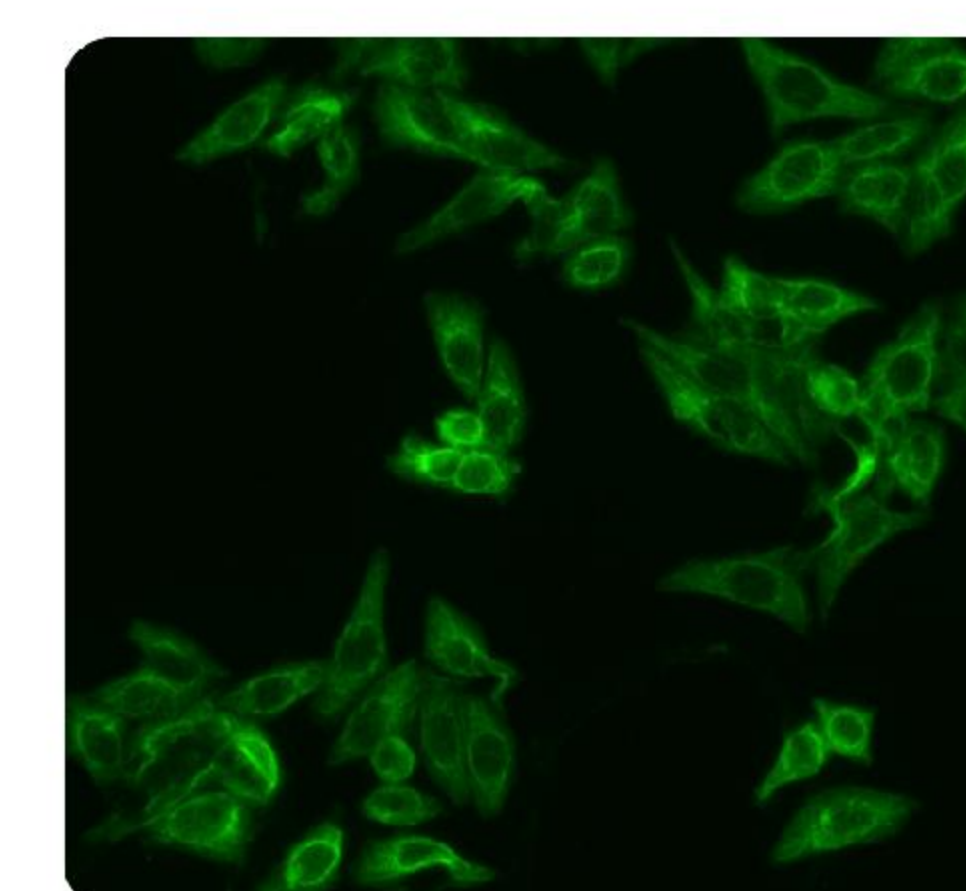

疾病预防

对传染病、地方病、寄生虫病、慢性非传染性疾病、职业病、公害病、食源性疾病、学生常见病、老年卫生、精神卫生、口腔卫生、伤害、中毒等重大疾病发生、发展和分布的规律进行流行病学监测，并提出预防控制对策。

